

Das mitgelieferte Befestigungsmaterial (Dübel und Schrauben) ist ausschließlich für die Befestigung von Bauteilen an Beton und/oder festen Mauerwerk geeignet. Bitte beachten Sie auch bei den Wandmontageelementen die max. Belastungswerte. Die Wandbeschaffenheit ist idealerweise bei Auftragserfassung zu erfragen und spätestens vor der Montage unbedingt von fachkundigem Personal zu prüfen. Bei abweichender Beschaffenheit (z. B. Leichtbauwänden) ist eine andere, der Belastung angemessene Befestigung bauseits vorzunehmen. Klären Sie elektrische Vorleistungen für Anschluss- und Gerätetechnik. Frei hängende Beleuchtungen erfordern Kabelkanallösungen auf oder unter Putz

**1**

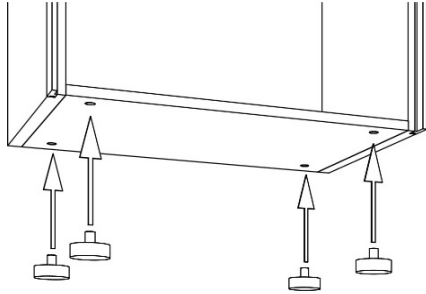

Transportschutz unterhalb des Sockelbodens abschrauben.  
 StellfüÙe / Möbelgleiter mit dem Zapfen in den Sockelboden setzen.

**2**

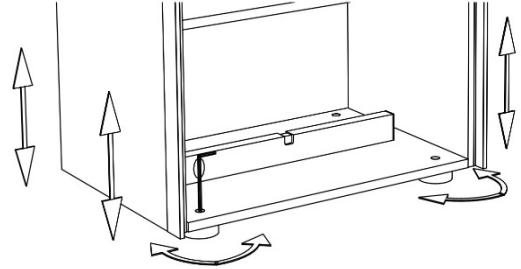

Frontteile (Schubkästen, Türen) ausbauen. Möbelgleiter durch Drehen im Uhrzeigersinn auf den Nullpunkt stellen, horizontal und vertikal ausrichten. Korrekturen von innen mittels Inbusschlüssel oder von außen mit Hand vornehmen. Löcher mit Abdeckkappen schließen.

**3**

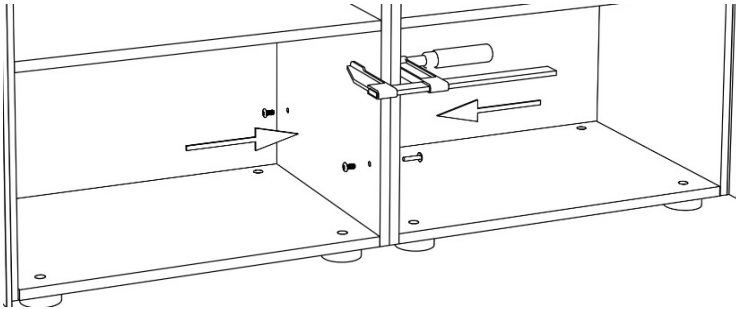

Verbindung Korpusseiten

Korpusseiten mit Möbelschraube M4 x 15 mm und Gewindeendhülse 4 x 25 mm verbinden, bzw. mit der Tellerkopfschraube 3,5 x 30 mm festschrauben.

**4**

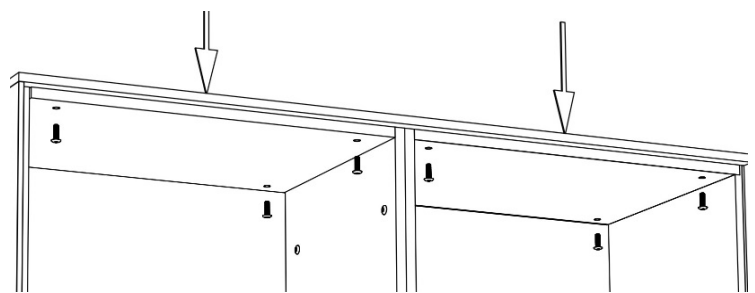

Deckblattmontage

Deckblatt von innen mit Möbelschraube M4 x 22 mm festschrauben.

**5A Zusatzartikel Beleuchtung: => siehe Anschluss Beleuchtungsplan**

**6A**

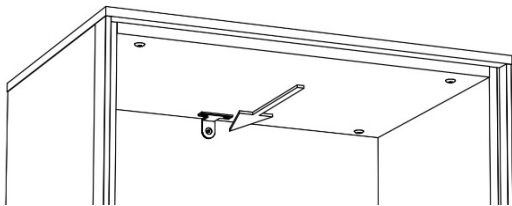

Kippsicherung innen, Möbelhöhe ca. 105 - 174 cm

Mit kleinem Bohrer durch vormontierten Winkel und Rückwand bohren (Bohrposition an Mauerwerk markieren). Ø 8 mm Bohrung in Mauerwerk bohren. Dübel 8 x 40mm verankern. Mit Spanplattenschraube 5 x 80 mm befestigen.

**6B**

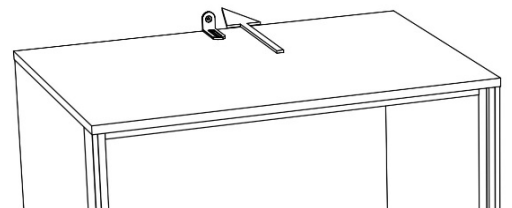

Kippsicherung außen, nur bei Möbelhöhe ca. 207 cm!

Set "Wandbestigung" verwenden. Anbringung oben auf dem Deckblatt.

Lowboard ohne Kippsicherung!

**entweder 6A - oder 6B**

**7** Griffe mit Griffschrauben M4 x25 mm anbringen.

Fronten einsetzen, Zierkappen auf Türscharniere klipsen!

# Assembly instructions: Cabinet with feet

# PLAN X 3

# VENJAKOB

Vorsprung durch Design und Qualität

Service Hotline: Tel. +49 (0) 5209 592 0

Internet: www.venjakob-moebel.de (additional assembly instructions)

The fixture materials provided with this product (dowels and screws) are only suitable for fixing parts to concrete and/or solid masonry. Please observe the maximum load that the wall-mounted elements can carry. Ideally, the suitability of the wall should be enquired about when the order is made and must be checked by specialist staff before the cabinet is assembled at the latest. If the condition of the wall is not suitable (e.g. if it is a lightweight partition wall), then another type of fixture suitable for the load that is to be carried should be used. Check the electrical input of any connection or device technology. Free-hanging light fixtures require cable duct solutions that are either on or under plaster.

**1**

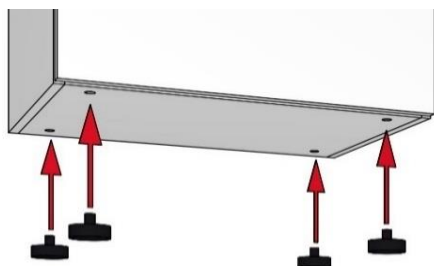

Unscrew the transport protection from beneath the base. Place the adjustable feet / furniture gliders with the dowels in the base.

**2**

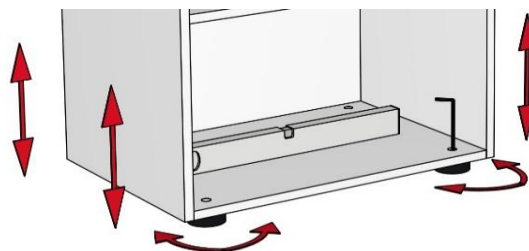

Remove front parts (drawers, open compartments, doors). Set the furniture gliders to the zero point by turning them in a clockwise direction and then adjust them vertically and horizontally. Make any other adjustments from the inside with an Allen key or from the outside by hand. Cover any holes with the cover caps.

**3**

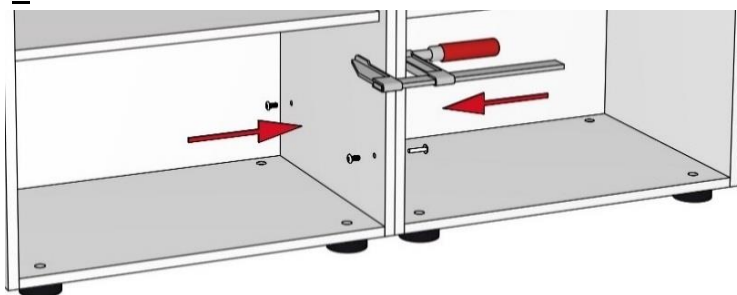

Connection of carcass sides (two designs possible)

Fix the arcasse with furniture screws M4 x 15 mm and thread end sleeves 4 x 25 mm, or fix it with the wafer head screws 3,5 x 30 mm.

**4**

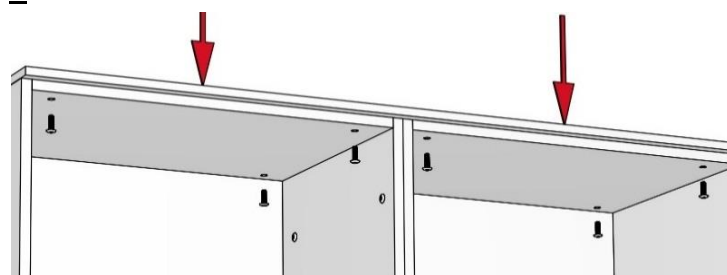

Overlay assembly

Screw the top panel from the inside with furniture screws M4 x 22 mm.

**5A Additional item lighting:** => see lighting wiring diagram

**6A**

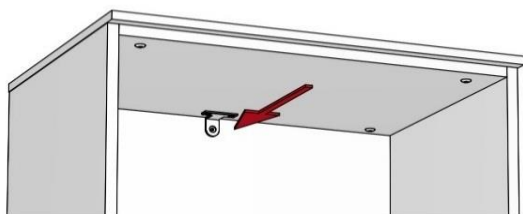

Low sideboard with no anti-tip protection!

**Either 6A - or 6B**

Inner anti-tip protection, furniture height approx. 105 - 174 cm

Drill through pre-assembled bracket and back panel with small drill bit (mark the drilling position on the masonry). Drill Ø 8 mm holes in the masonry. Anchor 8 x 40 mm dowels. Fasten into place with 5 x 80 mm chipboard screws.

**6B**

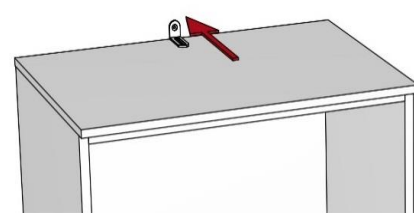

Outer anti-tip protection, only with furniture height approx. 207 cm!

Use "Wall fastening" set. Affix to the top of the overlay.

**7** Attach handles with screws M4 x 25 mm.

Reattach the fronts or re-mount open compartments, clip the decorative caps onto the door hinges!