

Das mitgelieferte Befestigungsmaterial (Dübel und Schrauben) ist ausschließlich für die Befestigung von Bauteilen an Beton und/oder festem Mauerwerk geeignet. Bei abweichender Wandbeschaffenheit ist eine andere, der Belastung angemessene Befestigung bauseits vorzunehmen.

Positionierung: Aufhängeschienen (Paneel H815 - H817)

(Abbildungen zeigen Beispielartikel)

Paneel - Standard

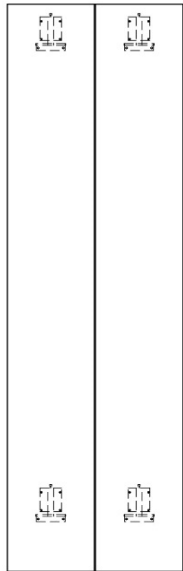

Paneel - Ausschnitt
Hängelowboard Höhe: 0,5 Raster

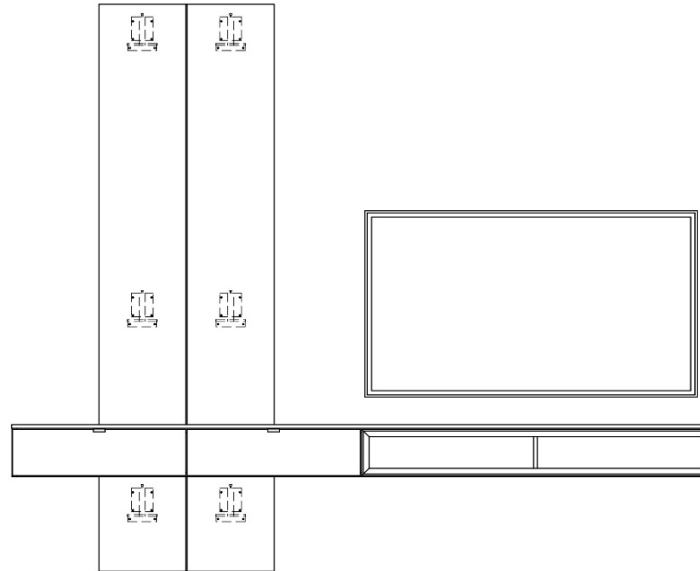

Paneel - Ausschnitt
Hängelowboard Höhe: 1 Raster

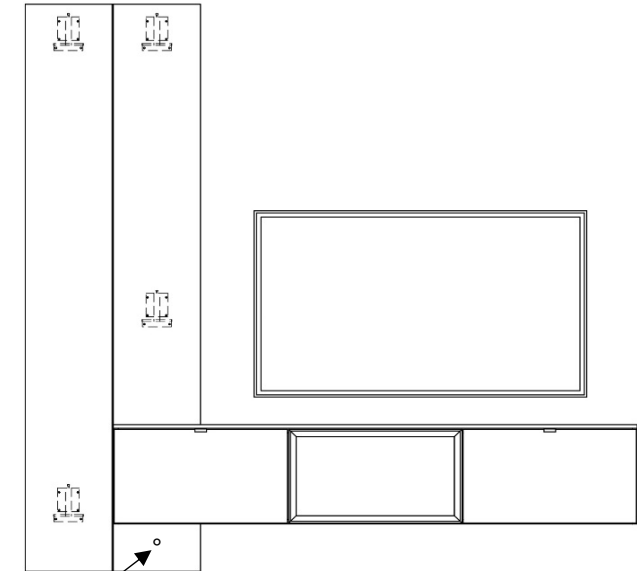

Paneelanbringung (Höhe ca. 16 cm)

Bohrmaß an Mauerwerk übertragen / Bohrung \varnothing 8mm,
Dübel 8 x 40mm (Teile Nr.: 50801) einsetzen,
mit Senkkopfschraube 4,5 x 80 mm (Teile Nr.: 00227) anschrauben.
Abdeckkappe anbringen

1. Montage MDF-Platten + Aufhängeschienen

Wandpaneel zusammensetzen, Verbindungsbleche 100 x 15 mm (Teile Nr.: 50818) mit Schraube 4,2 x 13,5 mm (Teile Nr.: 51235) rückseitig am Paneel anschrauben!

Abb.1

Bohrmaße für Aufhängeschienen

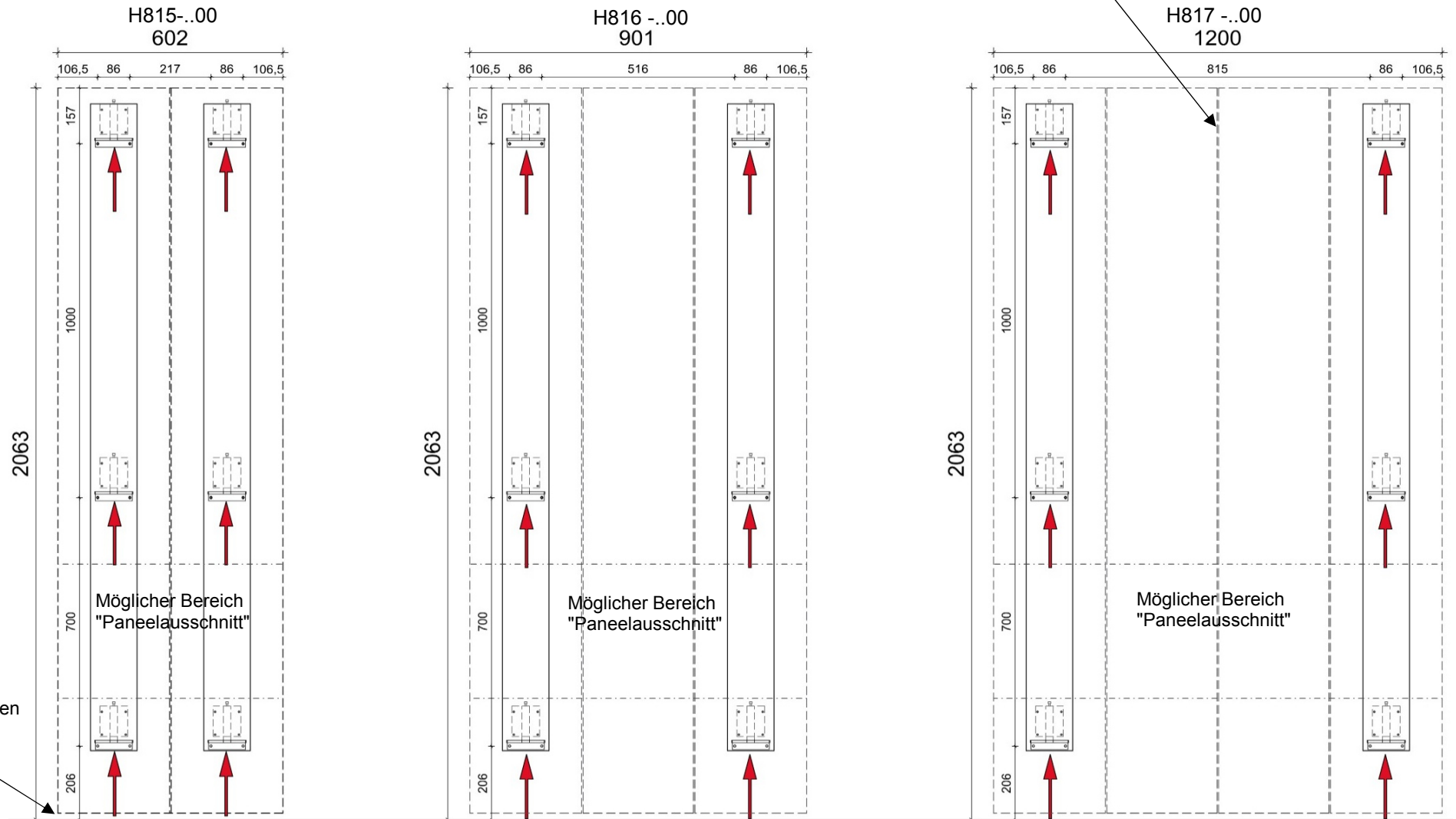

Die genaue Position für das "Paneel" an der Zimmerwand festlegen! (Standard: Oberkante Paneel 2063 mm)

Bohrmaße für Aufhängeschienen an Mauerwerk übertragen (Abb.1), Bohrung \varnothing 8mm für MDF-Platten, Dübel 8 x 40mm (Teile Nr.: 50801) in Mauerwerk verankern.

Aufhängeschienen (Teile Nr.: 50811) + MDF-Platten an Mauerwerk mit Flachkopfschraube 5,5 x 50 mm (Teile Nr.: 51201) schrauben.

2. Paneel justieren

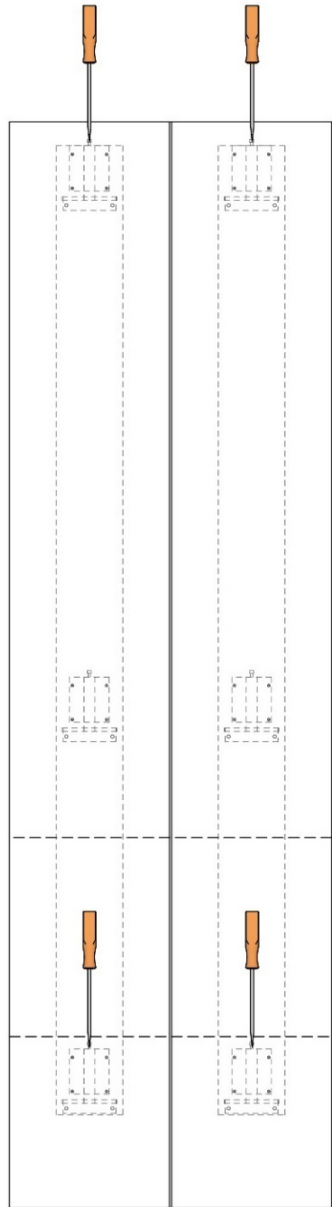

Wandpaneel auf Aufhängeschienen setzen, mit Schraubendreher justieren, ggf für Wandboarde und Ambiente Beleuchtung wieder abnehmen.

Zusatzartikel

3. Montage Zusatzartikel Wandboarde

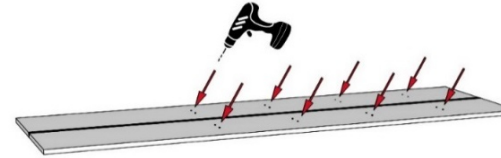

Paneele sind auf der Rückseite im Rastermaß für Wandboarde vorgebohrt.
Paneele aus Kombinationsvorschlägen sind bereits durchgebohrt!
Ggf. neue Positionen für Wandboarde festlegen und durchbohren Ø5 mm!

Tablarträger (Teil-Nr. 50417) mit 2 x Euroschraube Ø 6,3 x 19 mm (Teil-Nr. 51217) am Paneel anschrauben. Achtung: Die geschlossene Seite des Tablarträgers muss nach oben zeigen (Abb. 2).

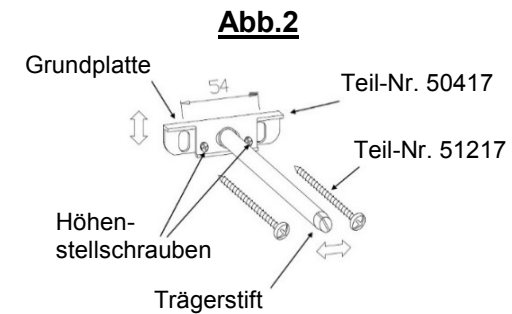
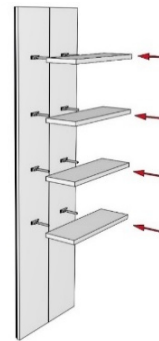

Zusatzartikel Wandboardbeleuchtung: => Beleuchtungskabel nach hinten aus dem Paneel führen (15 mm Paneelbohrung, rückseitig vorgebohrt)

Wandboard vorsichtig auf die Aufnahmestifte schieben.

Eine horizontale Korrektur des Wandboards ist durch Verschieben der Grundplatten sowie mit den unteren Höhenstellschrauben (Neigung) am Tablarbeschlag vorzunehmen.

Eine seitliche Korrektur erfolgt durch Verschieben des Trägerstiftes.

Zusätzlich kann das Wandboard noch mit einer Spanplattenschraube 4,5 x 80 mm (Teil-Nr. 00227) von hinten befestigt werden.

4. Montage Zusatzartikel Ambiente Beleuchtung

Befestigung Amb. Beleuchtung rückseitig am Paneel, umlaufend ca. 2 mm einspringend, mit doppelseitigem Klebeband befestigen.

Beleuchtung zusätzlich an den vorgesehenen Stellen anschrauben.

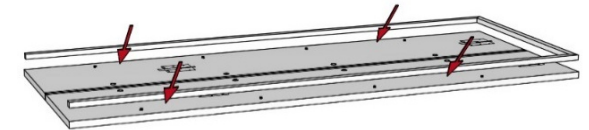

5. Wandpaneel auf Aufhängeschienen setzen.

Assembly instruction: Panel

Panel widths 600 / 900 / 1200 mm

andiamo home

VENJAKOB

Vorsprung durch Design und Qualität

Service hotline: Tel. +49 5209/592-0

Internet: www.venjakob-moebel.de (further assembly instructions)

The provided fittings (dowels and screws) are only suitable for fixing components to concrete and/or solid masonry. If the consistency of the wall is different, you must use suitable fittings that can hold the load.

Positioning: Suspension rails (panel H815 - H817)

(Figures show exemplary items)

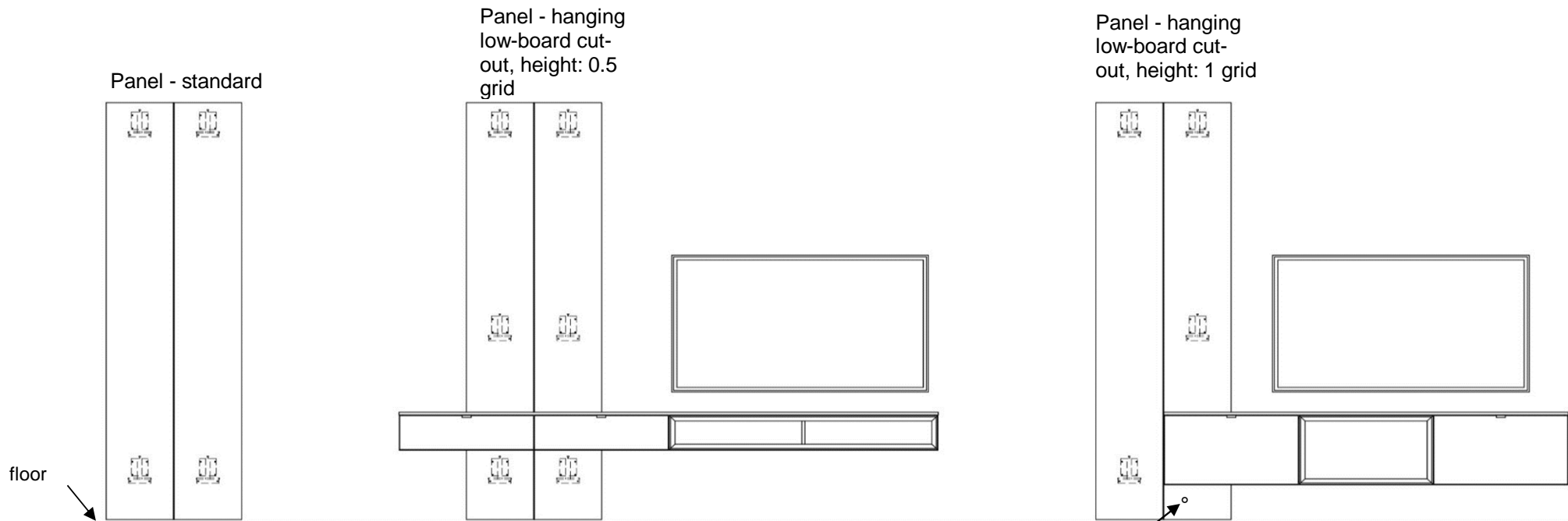

Panel mounting (height approx. 16 cm)

Transfer drilling dimensions to masonry / hole \varnothing 8mm,
insert 8 x 40mm dowel (part no.: 50801), screw down
with 4.5 x 80 mm countersunk screw (part no.: 00227).
Apply cover cap.

1. Assembly of MDF boards and suspension rails

Fig. 1
Bore dimensions for suspension rails

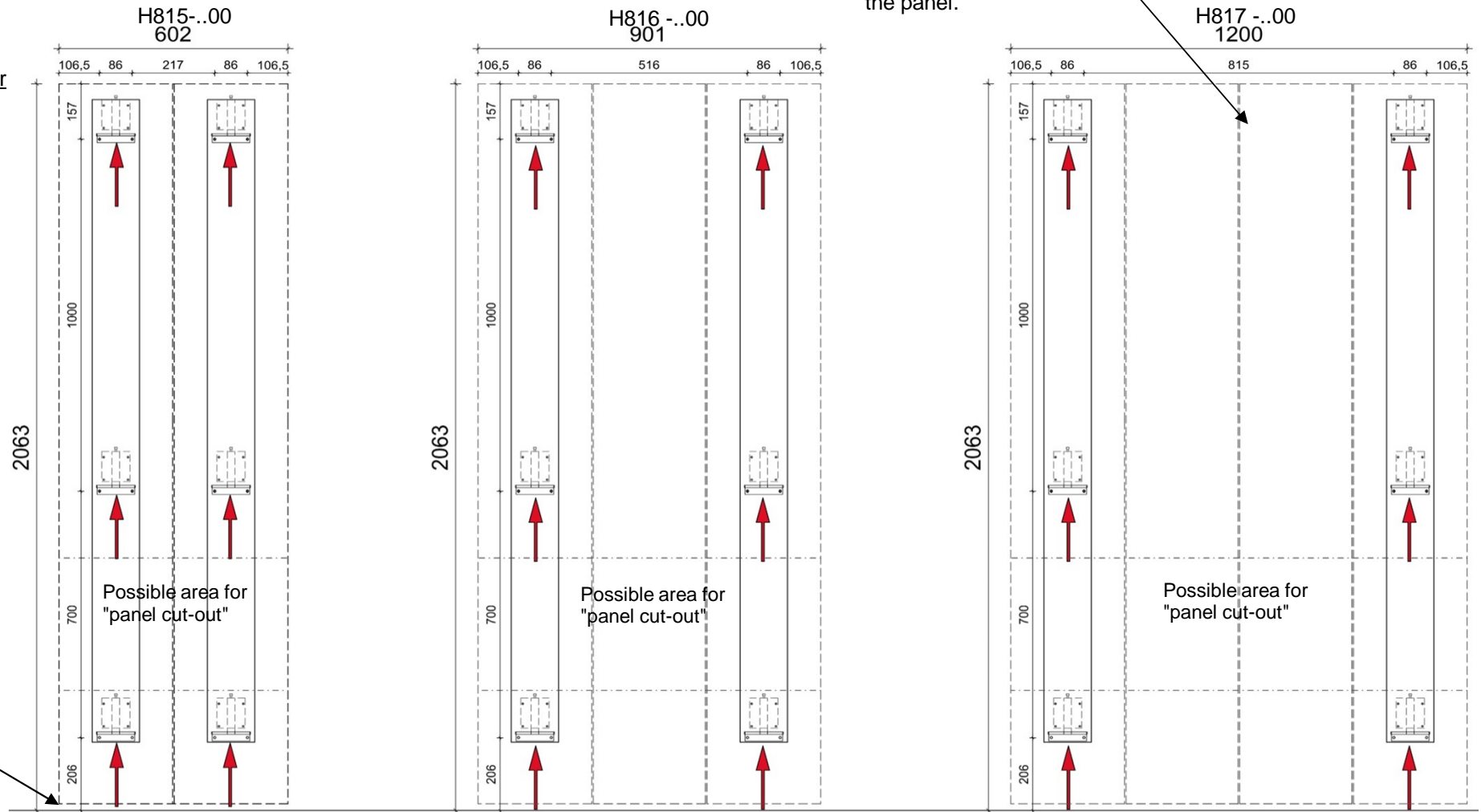

Assemble wall panel, screw 100 x 15 mm connecting plates (part no.: 50818) with 4.2 x 13.5 mm screw (part no.: 51235) to the back of the panel.

Determine the exact position of the "panel" on the room wall! (Standard: 2063 mm upper edge of panel)

Transfer bore dimensions for suspension rails to masonry (Fig. 1), Ø 8 mm bore for MDF boards, fix 8 x 40 mm dowels (part no.: 50801) in masonry.

Screw suspension rails (part no.: 50811) and MDF boards to masonry using 5.5 x 50 mm flat-head screw (part no.: 51201).

2. Adjust panel

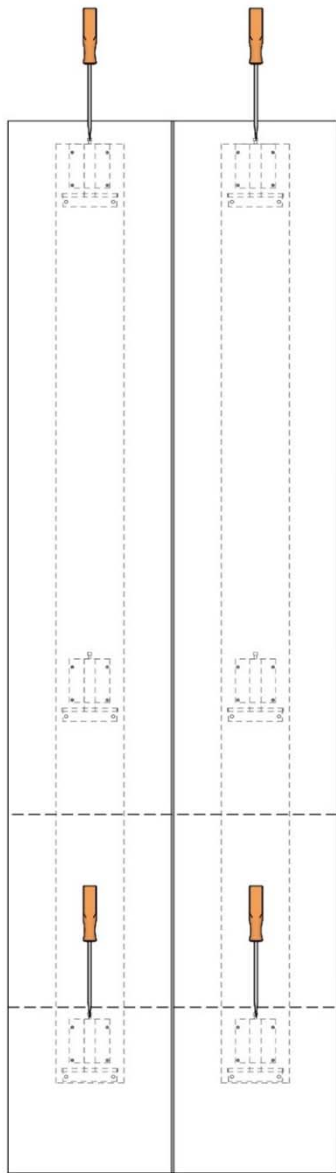

Place wall panel on suspension rails, adjust with screwdriver, remove again if necessary for wall boards and Ambiente lighting.

Additional item

3. Assembly of additional item - wall board

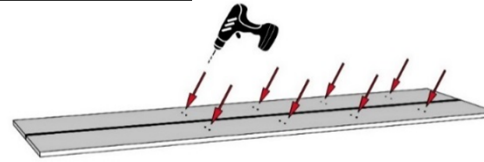

Panels are pre-drilled on the back in the grid dimension for wall boards.

Panels from combination suggestions are already drilled through!

If necessary, determine new positions for wall boards and drill through $\varnothing 5$ mm!

Screw the shelf support (part no. 50417) to the panel with 2 x Euro screw $\varnothing 6.3 \times 19$ mm (part no. 51217).

Attention: The closed side of the shelf support must face upwards (Fig. 2).

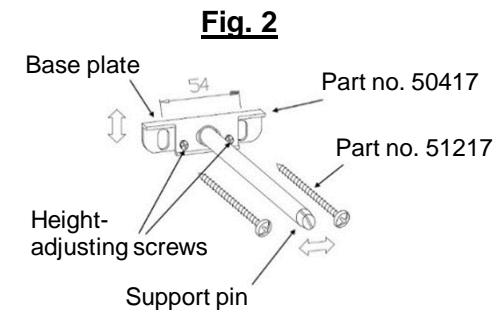
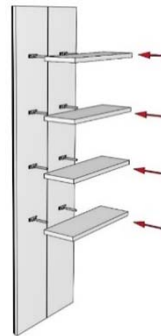

Additional item - wall board lighting: => Guide the lighting cable out of the panel to the rear (15 mm panel bore, pre-drilled at the rear).

Carefully slide the wall board onto the locating pins.

A horizontal correction of the wall board is to be made by moving the base plates as well as with the lower height-adjusting screws (inclination) on the shelf fitting.

A lateral correction is made by moving the support pin.

In addition, the wall board can be fixed from behind with a 4.5 x 80 mm chipboard screw (part no. 00227).

4. Assembly of additional item - Ambiente lighting

Fasten Amb. lighting to the rear of the panel, recessing approx. 2 mm all round, with double-sided adhesive tape.

In addition, screw on the lighting at the points provided.

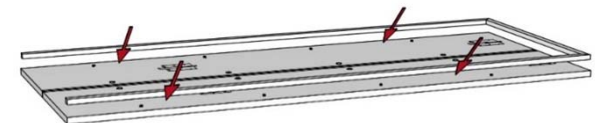

5. Place the wall panel on the suspension rails.